

CASAMBI

LICHT WIRD SMART.

Intelligentes, drahtloses Lichtmanagement per App, basierend auf Bluetooth Low Energy

Was ist
CASAMBI ?

CASAMBI

CASAMBI ist die professionelle Lichtsteuerung, die einfach installiert und verwendet werden kann. Unser System besteht aus 4 verschiedenen kleinen Hardwareeinheiten, die nahezu alle Lichtquellen unterstützen und die gesamte kabellose Umgebung sowie die höchstmögliche Lichtsteuerung der Leuchten ermöglichen.

Mehrere Einheiten bilden automatisch drahtlose Beleuchtungsnetzwerke, die die volle Umgebung sowohl für Verbraucher- als auch für professionelle Beleuchtungsanforderungen unterstützen.

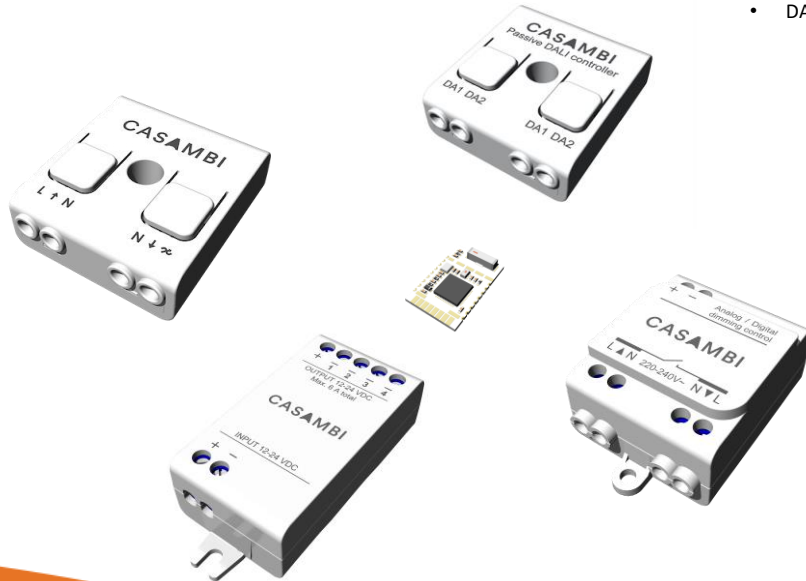

- Bluetooth Mesh Technologie Ein System – Eine Einheit
- 250 Casambi Punkte in einem Netzwerk Repeater System
- Endlos viele Netzwerke Extrem einfache App basierte Installation
- Kein Router / Controller / Knotenpunkt wird benötigt, um zwischen den einzelnen Einheiten zu kommunizieren
- Bis zu 30 m Reichweite Indoor Bis zu 50 m Reichweite Outdoor
- DALI und BMS Anbindung möglich fast jede Leuchte integrierbar und kombinierbar

Jede der Casambi Einheiten beinhaltet bereits:

- die große Vielfalt an Werkzeugen und Möglichkeiten für das Lichtdesign
- Sehr flexible Gruppierung, visuelles Design und Branding, nahezu unbegrenzte Szenarien, Lichtanimationen und -ambiente, Netzwerkorganisation und einfachste Inbetriebnahme
- flexible Gruppierung, visuelles Design und Branding, 100erte Szenarien, Lichtanimationen und -ambiente, nahezu unbegrenzte Netzwerkorganisation und sekundenschnelle Inbetriebnahme
- die Produktverwaltungssoftware
- die gesamte Software für die vollständigen Mesh-Netzwerkfähigkeiten zwischen den Einheiten über Bluetooth Low Energy
- HCL, Tunable White, Sensoren Integration, Bewegungs- und Tageslichtsteuerung, Timerprogrammierungen, Sonnenaufgang- und Sonnenuntergang etc.



DAS CASAMBI READY ECO SYSTEM

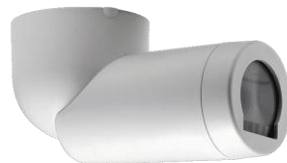

CASAMBI



1200 CASAMBI Nodes
Lighting Design DL Lichtplanung
AIMOTION Hamburg COMMISSIONING

CASAMBI

1. “Robust und sicher”

- ▶ BLE, Mesh und Casambi’s komplette verteilte Smart und Connected Architektur – Höchste Ansprüche an End to End Encrypting

2. “Zukunftssicher”

- ▶ BLE und OTA Software Updates

3. “Easy Plug and Play”

- ▶ Kein WiFi oder Gateways, intuitive und moderne Interfaces

4. “Kostenoptimiert”

- ▶ Nichts extra, alles integriert

5. “Komplett”

- ▶ Steuerung jedweder Leuchtmittel mit allen relevanten Methoden

6. “Real”

Mehr als 1.000.000 mal bereits installiert

CASAMBI

**einfach professionell
Licht steuern**

CASAMBI

CASAMBI

MGLLICHT

LICHT WIRD SMART.

Zubehör für intelligentes, drahtloses Lichtmanagement per App.



ANWENDUNGSBEREICHE



PRIVATE WOHNUNGEN



HÄUSER



BARS, RESTAURANTS



BÜROS (Kanzleien etc.)

WAS IST CASAMBI?

Mit Casambi steuern Sie LED Leuchten **drahtlos** über eine App auf Ihrem Mobilgerät.

Da das System auf Funktechnologie basiert, ist keine Verlegung von Steuerleitungen erforderlich, wie dies beispielsweise bei DALI-Steuerungen der Fall ist. Die Casambi-Lösung basiert auf Bluetooth Low Energy, der neuesten und einzigen drahtlosen Funktechnologie mit einem äußerst geringen Stromverbrauch. In sämtlichen modernen Smartphones, Tablets und sogar intelligenten Uhren kommt diese Technologie zum Einsatz.

WARUM CASAMBI?

Mit der drahtlosen Lichtsteuerungslösung Casambi erleben Sie Ihre Beleuchtung völlig neu.

Der Komfort, Ihre Leuchten neben Ihren klassischen Wandschaltern auch über ein Mobilgerät steuern und Lichtszenen automatisieren zu können, wird Sie begeistern. Zusätzlich bieten sich Ihnen energetische Einsparmöglichkeiten. Gerade in schwierigen baulichen Situationen, die eine nachträgliche Verlegung von Steuerleitungen unmöglich machen, ist Casambi die einfachste, schnellste und wirtschaftlichste Lösung für ein modernes, smartes Lichtmanagement.

WIE FUNKTIONIERT CASAMBI?

Jede Leuchte mit Casambi-Betriebsgerät fungiert als Sender und Empfänger.

Hierdurch entsteht ein Bluetooth-Netzwerk (Mesh), bei dem die Informationen von Teilnehmer zu Teilnehmer weitergereicht werden. Eine zentrale Steuerung ist nicht erforderlich. Die Reichweite von einer Leuchte zur nächsten beträgt im Freien ca. 20 m.

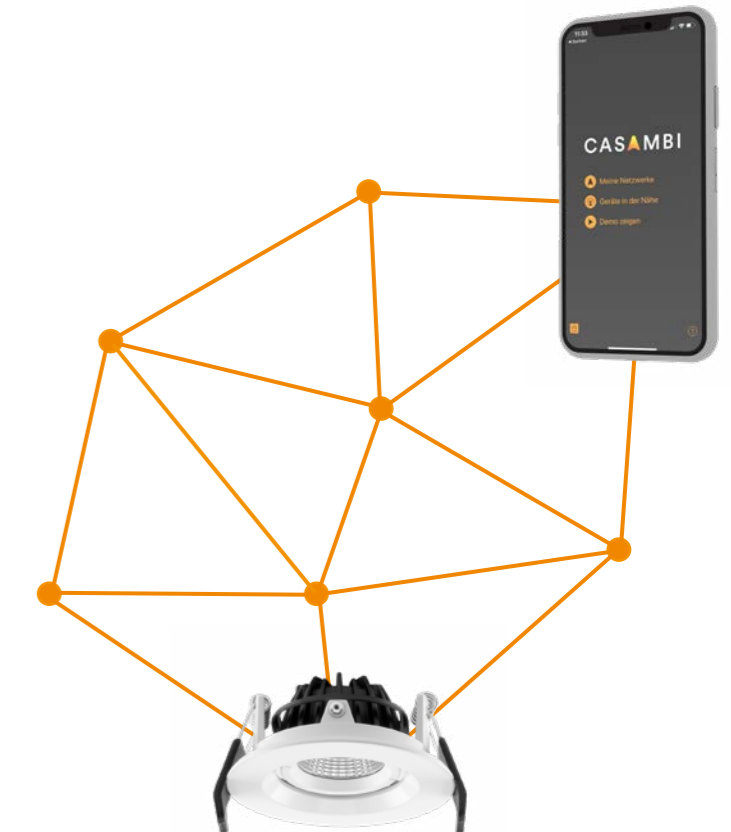

HARDWARE

Für ein professionelles, drahtloses Lichtmanagementsystem lassen sich die meisten LED-Leuchtenmodelle mit Casambi-Betriebsgeräten umrüsten. Weitere Hardware ist nicht erforderlich. Für die Bedienung ohne Mobilgerät verfügen einige Betriebsgeräte zusätzlich über einen Anschluss für einen handelsüblichen Taster.

Bewährte, verlässliche Qualität.

Viele Casambi-Betriebsgeräte stammen aus europäischer Fertigung, u.a. vom deutschen Hersteller AIMOTION und italienischen Netzgerätehersteller TCI und wurden umfangreich auf einwandfreie Funktion in Kombination mit LED-Leuchten geprüft.

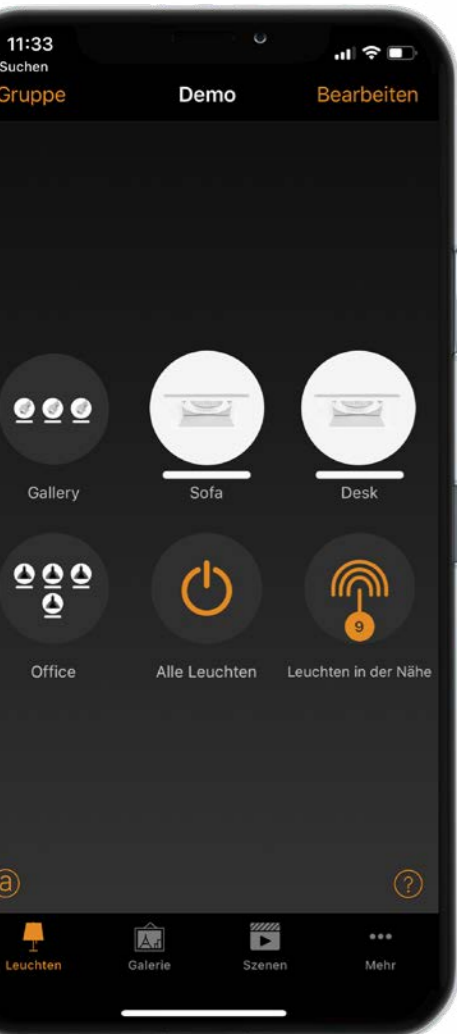

Taster-Anschluss



FUNKTIONEN*

Zahlreiche Funktionen für intelligentes Lichtmanagement. Legen Sie Leuchten in Gruppen zusammen, erstellen Sie Timer oder richten Sie beliebige Beleuchtungs-Szenarien für unterschiedlichste Situationen ein. Und dies alles über eine App, die obendrein auch noch kostenlos ist.

- SCHALTEN & DIMMEN
- GALERIE
- GRUPPIEREN
- TIMER
- SZENEN
- FARBTEMPERATUR
- AUTOMATISIEREN
- STEUERUNGSHIERARCHIE

* Eine ausführliche Beschreibung der Funktionen finden Sie auf Seite 13.

SO EINFACH, DASS ES JEDER KANN.

Die Casambi-App ist bewusst einfach gehalten. Sowohl die Einrichtung, als auch spätere Änderungen erfolgen ohne jegliche Vorkenntnisse durch den Endnutzer selbst. Sobald LED Leuchten mit dem Casambi-Betriebsgerät ausgestattet und eingeschaltet sind, lassen sich diese in der App erkennen und sofort steuern. Einfacher geht es nicht.

Überzeugen Sie sich selbst!



DIE APP.

Die Casambi-App lässt sich auf allen gängigen Mobilgeräten installieren. Die Steuerung funktioniert über iPhone, Android-Smartphones, Smartwatches, sowie Tablets sämtlicher Hersteller.

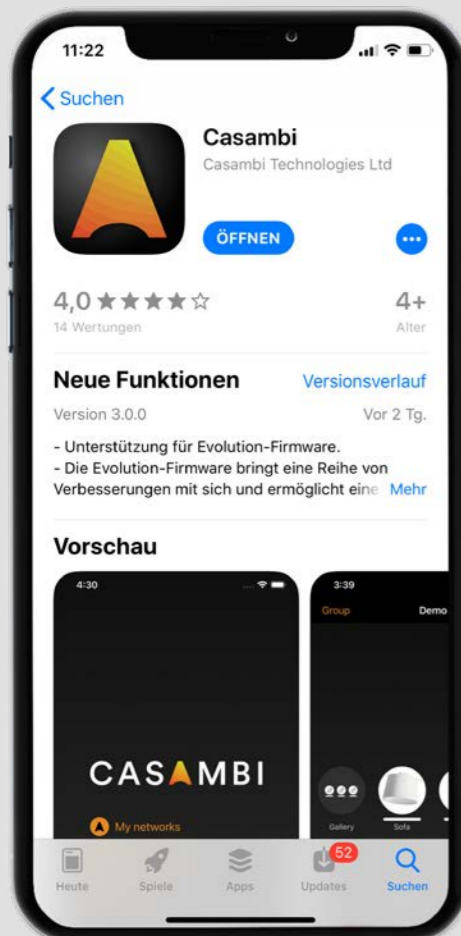

1. KOSTENLOSE APP LADEN

Laden Sie die kostenlose App aus dem Apple Appstore oder Google Play herunter.



2. BETRIEBSGERÄTE SUCHEN

Nehmen Sie die mit Casambi-Betriebsgeräten ausgestatteten Leuchten in Betrieb und öffnen Sie die App. Diese erkennt nun automatisch alle entsprechenden Teilnehmer.

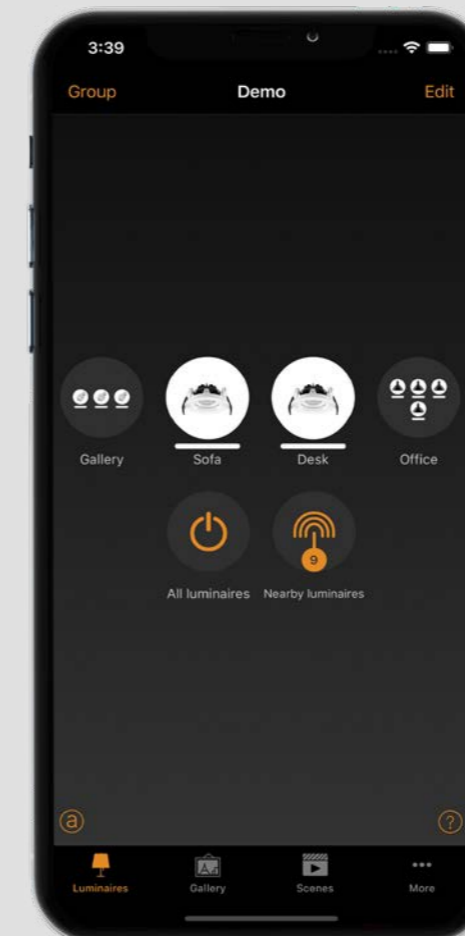

3. LEUCHTEN ÜBERNEHMEN

Klicken Sie auf die Leuchten zur Inbetriebnahme. Casambi ordnet diese automatisch einem Netzwerk zu und öffnet die Bedienoberfläche für Leuchten.



4. LEUCHTEN STEuern

Nun können Sie die Leuchten benennen, jeder Leuchte ein beliebiges Foto zuordnen, Leuchten gruppieren und mit der Steuerung beginnen.

ZUBEHÖR FÜR DALI / 1-10V / PHASENAN- / ABSCHNITTDIMMUNG

CBU-TED

Das CBU-TED Modul ist ein mit Bluetooth gesteuerter Casambi Phasenabschrittdimmer, dieser ermöglicht stufenloses Dimmen unserer Phasenan-/Abschnittskonverter. Zudem können darüber die Leuchten an- und ausgeschaltet werden. Die Installation kann hinter einem herkömmlichen Lichtschalter in der Unterputzdose, in einer Leuchte oder in einem Anschlusskasten durchgeführt werden.

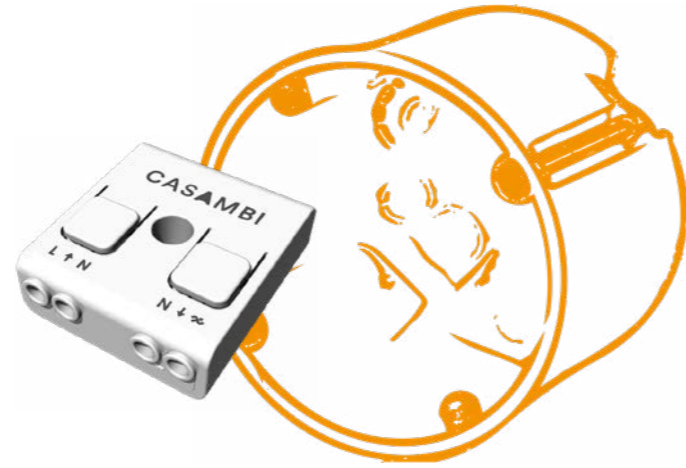

CBU-ASD

Die CBU-ASD Einheit ist ein Modul, welches direkt in eine Leuchte integriert werden kann, um diese kabellos zu steuern. Ausgelegt ist sie für Halogen-Treiber mit 0-10V, 1-10V sowie LED oder auch DALI Dimm-Schnittstellen. Es besteht die Möglichkeit, den Steuerausgang als digitale DALI Dimm-Schnittstelle vor Ort oder als analoge Schnittstelle zu konfigurieren. Die Steuerung des Moduls erfolgt kabellos über die Casambi App für Smartphone und Tablet (über Bluetooth 4.0), aber auch eine Steuerung über die Lichtschalter ist möglich.

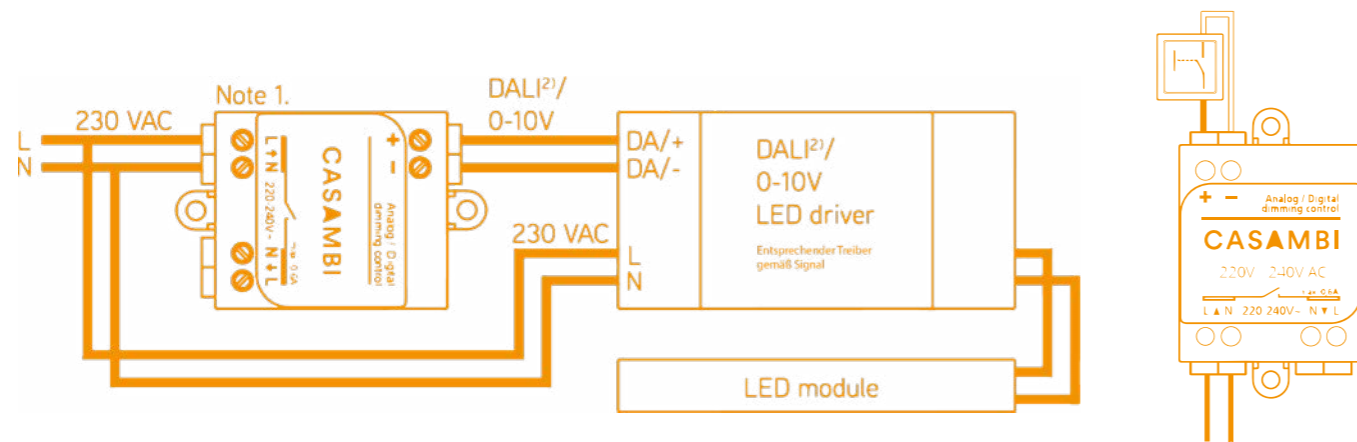

Schalter und Taster

Unser Casambi-Betriebsgerät lässt sich über einen gesonderten Anschluss für herkömmliche Schalter und Taster komfortabel in Ihre bestehende Beleuchtungsanlage einbinden. So steuern Sie Ihre Beleuchtung gewohnt über die Schalter in der Wand oder drahtlos über Ihr Smartphone. Sie haben die Wahl.

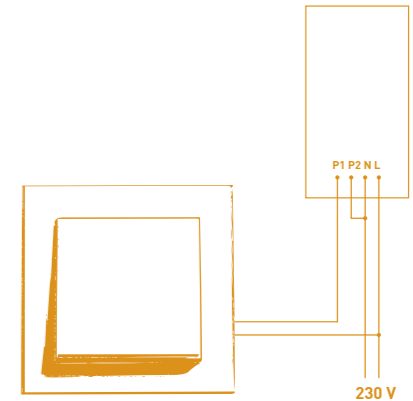

ZUBEHÖR VON DRITTANBIETERN

Wandschalter, Sensoren & Co.

Casambi ist eine standardisierte Technologie, die von Produkten zahlreicher Hersteller unterstützt wird. Integrieren Sie Bewegungs- und Präsenzmelder oder Lichtsensoren und steuern Sie Ihre Beleuchtung mit Schaltern oder Ihrem Mobilgerät. Erkundigen Sie sich auf dem Markt nach Casambi-fähigem Zubehör.

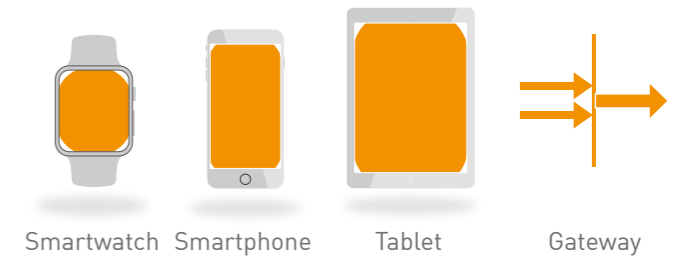
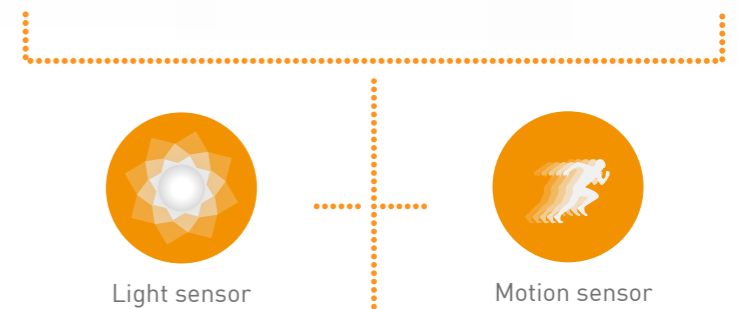

CASAMBI-FÄHIGE PRODUKTE

z.B. von MGLLICHT

DOWNLIGHTS



MDL 68 Baugröße 1 / 2 / 3



MDS 75 / 100 / 150



DLQ 68 / 150 / 200



DL 125 / 150



DLR 90 / 125 / 150 / 175 / 200

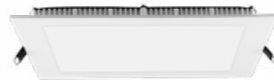

DLF 210

WAND- UND DECKENLEUCHTEN



WDL 400



WDL 400 D

PANELS



LED Panels PQM / PQE



LED Panels KEX 620

WIE BESTELLE ICH?

MGL Baukastensystem

Die Bestellung erfolgt nach unserem bewährten MGL Baukastensystem. Stellen Sie für Ihre Beleuchtungslösung die gewünschte Casambi-fähige MGL Leuchte mit dem geeigneten Casambi-Betriebsgerät zusammen. So einfach ist das. **Ausnahme:** Bei den Wand- und Deckenleuchten WDL 400 und WDL 400 D wird das Casambi-Betriebsgerät werkseitig eingebaut. Fügen Sie der Artikelnummer der WDL 400/400 D bitte lediglich den Hinweis „CASAMBI“ hinzu.

MGL-
LEUCHE

+

CASAMBI-
BETRIEBSGERÄT

=

DRAHTLOS
STEUERBARE
MGL-LEUCHE



Casambi-fähige Leuchte auswählen

Über die nebenstehende Produktübersicht erhalten Sie einen Überblick über die Casambi-fähigen Produkte von MGL. Für einen reibungslosen Betrieb und eine ganzheitlich drahtlose Beleuchtungslösung für Ihr Projekt wählen Sie bitte ausschließlich aus den hier aufgeführten Produkten.



Casambi-Netzteil bestellen

Fügen Sie Ihrer Bestellung anstatt eines konventionellen Netzgerätes das passende Casambi-Betriebsgerät (siehe Tabelle unten) hinzu. Die aufgeführten Betriebsgeräte sind zwar technisch identisch und auch nachträglich in der Leistung frei konfigurierbar, sind jedoch in der Bestromung vorkonfiguriert und mit den zur Leuchte passenden Steckverbindern ausgestattet.



Leuchte mit Ihrem Mobilgerät* steuern

Sobald Ihre neue drahtlose Beleuchtung installiert und eingeschaltet ist, kann es losgehen. Installieren Sie die kostenlose Casambi-App auf Ihrem Mobilgerät und starten Sie diese. Leuchten werden automatisch erkannt und innerhalb der App angezeigt.

FÜR DOWNLIGHTS

MGL 0213	350 mA	18,5 W
MGL 0255	500 mA	27 W
MGL 0256	700 mA	36 W

FÜR PANELS

MGL 0214	700 mA	36 W
MGL 0215	1050 mA	38 W

* Die kostenlose Casambi-App ist für nahezu jedes Apple oder Android-Mobilgerät verfügbar. Bitte prüfen Sie dennoch vor Bestellung, ob die Casambi-App Ihr Mobilgerät unterstützt.

CASAMBI – VORTEILE AUF EINEN BLICK

✓ TOLLE FEATURES

- intelligente Timer zur Steuerung Ihrer Leuchten
- Gruppieren von Leuchten und Lichtszenen

✓ UNKOMPLIZIERT UND FLEXIBEL

- keine zusätzlichen Kabel
- flexibel erweiterbar

✓ EINFACH UND BENUTZERFREUNDLICH

- unkomplizierte Konfiguration durch den Endnutzer
- benutzerfreundliche Software

✓ SCHNELLE VERBINDUNG

- keine zusätzlichen Antennen notwendig
- schnelle Verbindung dank Bluetooth Low Energy
- Leuchten und Module bilden ein Netzwerk und kommunizieren untereinander
- keine Zentraleinheit notwendig

✓ KLEIN UND PLATZSPAREND

- kompakte Module zum Wand- oder Deckeneinbau

✓ MAXIMALE SICHERHEIT

- mit effektivsten Verschlüsselungsmethoden
- mit optionalem Passwortschutz bietet das System eine maximale Sicherheit vor dem Zugriff durch Unbefugte



FUNKTIONEN AUSFÜHRLICH

Gruppieren

Das Gruppieren von Leuchten in der Casambi-App ist sehr einfach. Das Gruppieren funktioniert mit den gleichen Gesten wie das Gruppieren von Apps auf Ihrem Smart Device. Nach der Gruppierung können alle Leuchten der Gruppe gemeinsam angesteuert oder die Gruppe zur individuellen Steuerung geöffnet werden.

Animationen

Animationen sind dynamische Szenen, bei denen die Beleuchtung von einer Szene zur anderen überblenden kann. Animationen können abgerufen werden, um verschiedene Beleuchtungssituationen einmal zu durchlaufen, oder sie können bei Wiederholung eingestellt werden. Die Dauer jeder Szene und die Überblendzeiten zwischen den Szenen können eingestellt werden.

Szenen

Es können unterschiedliche Beleuchtungssituationen für unterschiedliche Anlässe geschaffen werden. Es ist möglich, mehrere Leuchten mit einem Tastendruck zu steuern, um das perfekte Ambiente für verschiedene Anlässe und Bedürfnisse zu schaffen. Eine Leuchte kann in mehreren Szenen eingesetzt werden.

Galerie-Funktion

Die einzigartige Galerie-Funktion von Casambi macht die Steuerung intuitiver als je zuvor. Benutzer machen einfach Fotos von einem Raum oder laden einen Grundriss in die App hoch und markieren die Positionen der Leuchten. Die Bilder werden dann in einer Galerie in der App mit angezeigten Leuchten dargestellt, und Benutzer tippen einfach auf die Leuchten, die sie steuern möchten.

Farbsteuerung (bei Verwendung entsprechender Leuchten)

Casambi bietet eine umfassende Farbkontrollmöglichkeit. Ein Leuchtenhersteller kann vorab die Grenzen der Farbpalette der Casambi Ready Leuchten festlegen. Ein Benutzer kann die Farbe auf einfache Weise über die App ändern und seine Lieblingsfarben in einer Farbpalette speichern.

Farbtemperatur (bei Verwendung entsprechender Leuchten)

Casambi bietet eine umfassende Farbtemperaturregelung. Ein Leuchtenhersteller kann die Grenzen der Casambi Ready Tunable White-Leuchte im Voraus festlegen, damit sie in der Casambi App mit den richtigen Pegeln angezeigt wird. Ein Benutzer kann auf einfache Weise die Farbtemperatur für die Leuchte ändern, indem er mit dem Finger über ein Leuchtsymbol fährt.

Tageslichtsensoren (Casambi-fähige Hardware von Drittanbietern erforderlich)

Die Steuerungslösung mit Tageslichtsensoren ermöglicht das Dimmen von künstlichem Licht, wenn Tageslicht zur Verfügung steht, um eine maximale Lichtqualität und einen reduzierten Energieverbrauch zu erzielen. Tageslichtsensoren messen die Beleuchtungsstärke und melden die Lux-Werte an das Netzwerk. Sensoren können eigenständig oder in Leuchten integriert sein.

Bewegungssensoren (Casambi-fähige Hardware von Drittanbietern erforderlich)

Das Casambi-Lichtsteuersystem unterstützt Bewegungssensoren und überlappt auch Bewegungssensorinformationen. Bewegungssensoren können verwendet werden, um Energie zu sparen und die Beleuchtung nur dann einzuschalten, wenn sie tatsächlich benötigt wird.

Steuerungshierarchie

Die Casambi-Steuerungshierarchie ermöglicht die Zusammenarbeit zwischen manuellen Beleuchtungssteuerungen (App, Schalter, Drucktasten) und automatisierten Beleuchtungssteuerungen (Sensoren, Timer), wodurch verschiedene Arten von Überschreibungen möglich sind und die Beleuchtungssteuerungslösung an alle erforderlichen Steuerungslogiken angepasst wird.

Kalender & Timer

Mit der Kalender- und Timerfunktion können Szenen und Animationen basierend auf einer voreingestellten Zeit, einem Datum oder bestimmten Wochentagen ein- und ausgeschaltet werden, um den Bedürfnissen, Jahreszeiten und verschiedenen Aktivitäten der Benutzer gerecht zu werden.

Sonnenaufgang / Sonnenuntergang

Casambi-Einheiten können die lokalen Sonnenauf- und -untergangszeiten berechnen, sofern die Zeitzone und der Standort des Netzwerks festgelegt sind. Wenn der Standort angefordert wird, verwendet die Anwendung vorübergehend GPS, um den aktuellen Standort des Mobilgeräts abzurufen.

Gateway-Funktionalität

Mit der Gateway-Funktionalität kann auf ein Casambi-Netzwerk ferngesteuert zugegriffen werden. Es ist möglich, Casambi-fähige Leuchten fernzusteuern und Netzwerkeinstellungen zu ändern (Administratorrechte erforderlich). Um die Fernzugriffsfunktion zu aktivieren, muss ein iOS- oder Android-Gerät im Casambi-Netzwerk als Gateway fungieren.

Skalierbarkeit

Das Casambi-System ist skalierbar und eignet sich sowohl für kleine Einraumlösungen als auch für große Gebäudekomplexe. Die Casambi-Lösung basiert auf Netzwerken und es kann eine unbegrenzte Anzahl von Netzwerken erstellt werden. Casambi bietet auch die Möglichkeit, mehrere Netzwerke gleichzeitig ein- und auszuschalten oder Szenen, die Leuchten über Netzwerke hinweg kombinieren.

Synchronisation

Die Casambi-Geräte sind von sich aus intelligent. Die gesamte Intelligenz wird in jedem „Knoten“ repliziert, so dass kein einzelner Fehlerpunkt verbleibt. Das System selbst ist selbstorganisierend und in ständiger Synchronisation. In dieser auf alle Teilnehmer verteilten und symmetrischen Architektur kann jede Einheit offline gehen und andere Einheiten aufholen, wenn sie wieder online ist.

CASAMBI – EIN VERGLEICH

Übersicht Systemvorteile	DALI	ZigBee	WiFi	Casambi
Einfache Kostenreduktion	✓ ¹⁾	✓ ¹⁾	✓ ¹⁾	✓
Einfache Planung	✓	✓	✓	✓
Einfache Inbetriebnahme und Anpassung	✓	✓	✓	✓
Einfach bessere Systemtechnologie wie iBeacon, Mesh Netzwerk, Kalender- und Timerfunktion	✗	✗	✗	✓

✓ optimal ✓ eingeschränkt ✗ nicht möglich 1) Gateway erforderlich

INFORMATIONEN ZUM SUPPORT

WELCHE FRAGEN KANN MGL BEANTWORTEN, WELCHE NICHT?

Die Casambi-Technologie wurde von der Firma Casambi Technologies Oy in Finnland entwickelt und bewusst möglichst simpel gehalten. Sie ist einfach, intuitiv und steht zahlreichen Herstellern zur Integration in ihre Produkte zur Verfügung.

Doch so einfach ein System auch ist – manchmal will etwas einfach nicht auf Anhieb funktionieren. Da die MGL LICHT GmbH nicht Entwickler der Software (Casambi App) ist, bitten wir um Verständnis, dass wir Fragen zur Einrichtung und Bedienung der App nicht beantworten können. Zu diesen Themen finden Sie im Internet jedoch zahlreiche Anleitungen vom Hersteller, auf die Sie im Zweifelsfall zurückgreifen können.

Bei rein technischen Fragen zu unserem Casambi-Betriebsgerät oder etwaigen Versandschäden und technischen Mängeln genießen Sie selbstverständlich unseren gewohnt zuverlässigen Service.

Bitte beachten Sie:

Die in dieser Broschüre aufgeführten Zubehörkomponenten sind ausschließlich von der MGL LICHT GmbH über Ihren Elektrofachgroßhandel zu beziehen. Anderenfalls erlischt die 5-Jahres-Garantie für MGL Leuchten. Für Schäden, die durch die Verwendung von Zubehör von Drittanbietern entstehen, übernimmt die MGL LICHT GmbH keinerlei Haftung.

IHR KONTAKT FÜR FRAGEN ZUR

Software

Fragen zur Bedienung und Einrichtung der Casambi-App

Thorsten Stamm, Sales Director
E-Mail thorsten.stamm@casambi.com

Casambi Technologies Oy
Alberga Business Park
Bertel Jungin Aukio 1 E
02600 Espoo - Finland
www.casambi.com

Hardware

technische Fragen zu Casambi-Betriebsgeräten

C+R Automations- GmbH
Tel. +49 (0) 911 656587-0
E-Mail info@crautomation.de

Ihr Partner:

C+R Automations- GmbH
Nürnberger Straße 45
90513 Zirndorf

Tel. +49 (0)911 656587-0
info@crautomation.de
www.crautomation.de

PLANEN SIE MIT UNS

Für weitere technische Informationen besuchen Sie unsere Homepage oder scannen Sie den QR-Code mit Ihrem Smartphone.



CASAMBI
www.mgl-licht.de/casambi